

Стиральные машины FAGOR FE1158

Общее описание стиральной машины.....	стр. 2
Использование переключателей.....	стр. 2
переключатель программ.....	стр. 2
переключатель уровня температуры.....	стр. 2
Функциональные кнопки.....	стр. 3
Загрузка стиральной машины.....	стр. 4
Применение порошков и прочих добавок.....	стр. 4
Выбор программы стирки.....	стр. 5
таблицы программ.....	стр. 6
Предварительная чистка стиральной машины	стр. 8
Стирка.....	стр. 8
Практические советы для улучшения качества стирки.....	стр. 9
практические советы по загрузке.....	стр. 9
символика на ярлычках, относящаяся к стирке.....	стр. 10
отстирывание пятен.....	стр. 11
Возникающие проблемы.....	стр. 11
Чистка и уход.....	стр. 12
Стиральные машины с сушкой.....	стр. 12

Внимание!

- Перед тем, как начинать пользоваться стиральной машиной, внимательно прочтите данную инструкцию.
- **Подключение к системе водоснабжения и источнику питания, также как и любые ремонтные работы, должны производиться исключительно специалистами авторизованного сервисного центра. В противном случае гарантия на прибор не распространяется.**
- Все технические характеристики прибора описаны в прилагаемой таблице с техническими характеристиками (приклеена к задней панели машины).
- Перед тем, как запускать машину в первый раз, обязательно удалите внутренние транспортировочные винты, необходимые для безопасной транспортировки прибора.

ОБЩЕЕ ОПИСАНИЕ СТИРАЛЬНОЙ МАШИНЫ



Рис.1

Стиральная машина (рис. 1)

- 1) Верхняя панель
- 2) Дверца
- 3) Ручка
- 4) Внешняя дверца (встроенные модели)
- 5) Цоколь

Контрольная панель (рис. 2.)

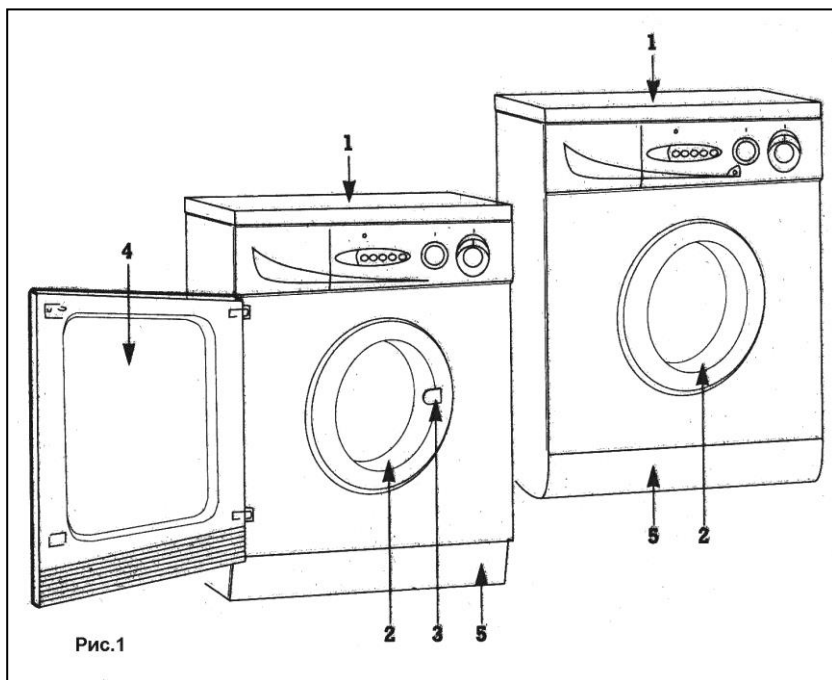
- 6) Переключатель программ
- 7) Переключатель уровня температур
- 8) Дополнительные функциональные кнопки.
- 9) Отсек для порошка
- 10) Светящийся индикатор



Рис.2

ИСПОЛЬЗОВАНИЕ ПЕРЕКЛЮЧАТЕЛЕЙ

Переключатель программ.

При помощи этого переключателя можно выбрать программу стирки, которая вам необходима. Поворачивайте ручку по часовой стрелке, пока индикатор не остановится на нужной вам программе. **НИКОГДА НЕ ПЫТАЙТЕСЬ ПОВОРАЧИВАТЬ РУЧКУ В ОБРАТНОМ НАПРАВЛЕНИИ.**

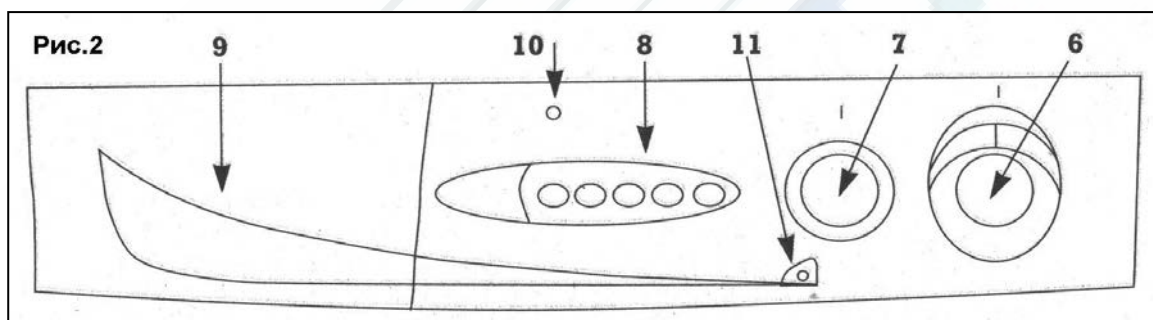

Переключатель уровня температуры.

Используйте эту ручку для выбора необходимого уровня температуры. Аккуратно поворачивайте ее до тех пор, пока индикатор не укажет на выбранную вами температуру. Если вы хотите стирать холодной водой, установите переключатель на позицию *

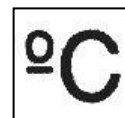

ФУНКЦИОНАЛЬНЫЕ КНОПКИ

Кнопка вкл/выкл.

Когда вы выбрали программу, нажмите эту кнопку для запуска стиральной машины. Через несколько секунд загорится индикатор.

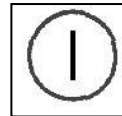

Пока он горит, действует система блокировки двери. Если программа завершена без прерываний, вы сможете открыть дверь, когда погаснет индикатор (через 2 минуты после окончания стирки).

Когда ваша стиральная машина находится в действии, цикл стирки может быть прерван нажатием кнопки вкл/выкл. Индикатор погаснет. Нажмите кнопку вкл/выкл еще раз для того, чтобы ваша машина продолжила работу с той фазы цикла, на которой произошла остановка. Если вы остановили машину для того, чтобы добавить или вытащить из нее одежду, убедитесь, что уровень воды не слишком высок и она не потечет на пол, когда вы откроете дверь. Помните, что даже если индикатор погас, вам нужно подождать около двух минут, пока система безопасности позволит вам открыть дверь.

Остальные кнопки позволяют выбрать добавочные функции к основной программе. Они позволяют максимально адаптировать стирку к вашим нуждам и желаниям. Эти функции включаются только при отжатой кнопке «старт», поэтому для изменения программы необходимо сначала остановить ее, отжав кнопку «вкл/выкл», а затем еще раз нажать ее для продолжения цикла.

В зависимости от модели, ваша стиральная машина будет иметь следующие функции:

Кнопка «отключение отжима»: (кроме моделей FE-428 и FE-418)

Нажмите эту кнопку для отключения фазы вращения во время любой из выбранных вами программ. Это поможет предотвратить образование складок при стирке специфических тканей.



Кнопка «выбор скорости вращения»: (мод. FE-1358, FE-1158, FE-948)

Нажмите эту кнопку для того, чтобы уменьшить скорость вращения. Эта функция специально рекомендована для стирки очень старой, или имеющей деликатную отделку одежды.

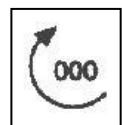

Кнопка «анти-складки»: (кроме модели FE-418)

Стиральные машины FAGOR оснащены двумя механизмами, предотвращающими образование складок: (а) специальные повороты, которые барабан выполняет после отжима для того, чтобы встряхнуть белье и не позволить ему спрессоваться (б) при нажатии данной кнопки ваши вещи остаются в небольшом количестве воды для того, чтобы они не мялись. После этого начинается цикл отжима или вода просто сливается – по вашему выбору.

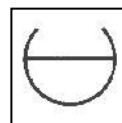

Кнопка «экстра-полоскание»: (для моделей FE-1358, FE-1158)

Нажмите эту кнопку для увеличения финального полоскания. Это увеличит потребление воды.

**Кнопка «половинная загрузка»:** (для модели FE-418)

В моделях, не имеющих функции переменной загрузки, нажатие этой кнопки обеспечит уменьшение потребления воды при небольших загрузках.

**Положение «холодная стирка»:**

Если вы хотите стирать в холодной воде, установите переключатель температуры на эту позицию.

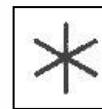
**ЗАГРУЗКА СТИРАЛЬНОЙ МАШИНЫ**

- Перед загрузкой вещей в барабан убедитесь, что все карманы пусты.
- Убедитесь, что вы не кладете в машину вещи сложенными или свернутыми.
- Внимательно прочитайте рекомендации по объему загрузки для каждой программы.
- Не стирайте вместе большое количество махровых вещей – намокая, они становятся слишком тяжелыми и затрудняют вращение барабана.
- Загрузив барабан, плотно закройте дверцу. Убедитесь, что вещи не зажаты дверцей.

При загрузке машины имейте в виду, что она оснащена специальной функцией **Автовзвешивание (variable wash-load capacity)**: автоматическое взвешивание загруженного белья с последующим выбором уровня расхода воды, электроэнергии и порошка, которая дает возможность экономно стирать в машинах FAGOR любое, даже самое минимальное количество белья.

ПРИМЕНЕНИЕ ПОРОШКОВ И ПРОЧИХ ДОБАВОК.

Добавьте порошок и все необходимые добавки перед тем, как выбрать программу и нажать кнопку «старт» (рис. 3). В зависимости от модели, выбранной вами, отделение для порошка будет состоять из 3 или 4 отсеков со следующими символами:

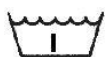
Добавочный отсек для порошка.

Отсек 1. Для средства для предварительной стирки.



Отсек 2. Для основного порошка.



Отсек 3. Для добавок, таких как крахмал, кондиционер для белья и т.д.



Отсек 4. Для жидких отбеливателей и т.п. (не обязательно).

Примечание: Уровень жидкости НЕ ДОЛЖЕН ПРЕВЫШАТЬ отметку max.

Ваша стиральная машина может также использовать жидкий порошок. Для этого вам понадобится добавочный отсек для порошка, который можно приобрести через сервисную сеть FAGOR. Этот добавочный отсек помещается в отсек 2 (рис. 3-А). Всегда используйте количество порошка, рекомендованное на упаковке. Однако уровень порошка в любом случае не должен превышать отметки max.

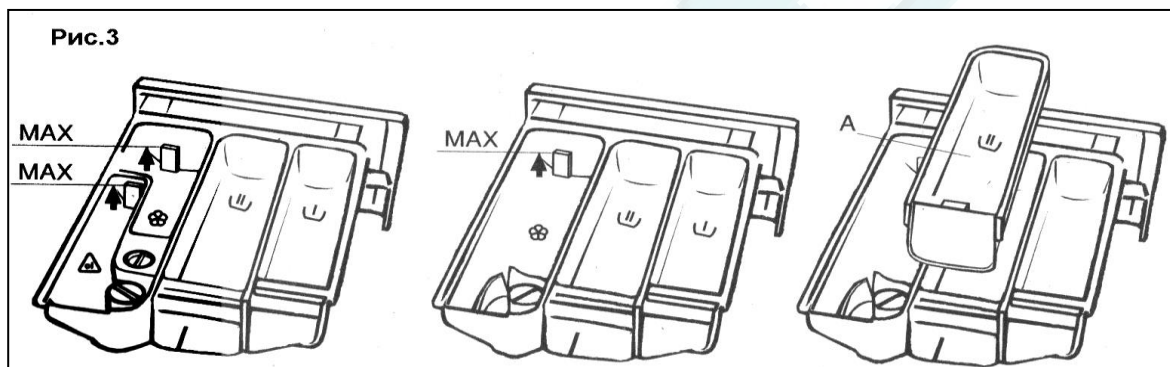

Порошок.

Используйте только порошки хорошего качества, не сильно пенящиеся и предназначенные только для автоматических стиральных машин. При стирке шерстяных изделий используйте только нейтральные порошки.

Как правильно выбрать порошок.

Не пытайтесь использовать больше порошка, чем это необходимо. Это не улучшит качества стирки, а будет лишь бесполезной тратой денег, и кроме того может негативно повлиять на состояние окружающей среды. Для программ без предварительной стирки, лучше всего использовать порошки, которые можно насыпать непосредственно в барабан. В любом случае, мы рекомендуем вам следовать инструкциям на упаковке порошка.

Эта таблица поможет вам определить, сколько порошка, необходимо для стирки:

	Количество загруженного белья, кг			
	4,5	3,5	2	1
Жесткость воды (французское измерение)	Количество порошка, г			
Мягкая (до 12)	90	80	65	55
Средняя (12 / 25)	125	115	90	75
Жесткая (25/37)	160	140	110	90
Очень жесткая (25 / 37)	180	160	130	110

- Информацию о жесткости воды можно получить у местных властей. Если у вас жесткость воды измеряется в немецком измерении, разделите значение, данное в таблице, на 1,78.

ВЫБОР ПРОГРАММЫ СТИРКИ.

Ваша стиральная машина имеет 2 типа программ:

1. НОРМАЛЬНЫЕ программы, для более устойчивых тканей.
2. ДЕЛИКАТНЫЕ программы, для более хрупких тканей.

Основное различие между программами заключается в скорости вращения барабана, температуре стирки, времени стирки и уровне воды. В целом, **НОРМАЛЬНЫЕ** циклы стирают при более высокой температуре, при большей скорости вращения барабана и более длительное время, тогда как **ДЕЛИКАТНЫЕ** циклы, с более низкой скоростью вращения барабана, более низкой температурой и большим количеством воды, рекомендуется применять для шерсти, шелка и синтетических тканей.

ТАБЛИЦЫ ПРОГРАММ

Таблицы для стиральных машин с 10 программами

Программы для нормальной стирки

Ткани: хлопок, лен, холст и т.п.

Макс. загрузка 4,5 – 5 кг. (в завис. от модели)

Про гр.	Описание программы	Температура	Отсек д/добавок	Ярлык на одежде	Степень загр. Белые/Цвет.	Длительность
1	Предварит. Стирка, основная стирка, полоскание, автоматическое применение добавок и отжим	90-70 °С			Очень грязные Белые	115-135 мин
		60-50 °С			Очень грязные Устойчив. Цвета	125-135 мин
		40°С – холод.			Очень грязные Деликатные цв.	110-120 мин
2	Стирка, отжим, автоматическое применение добавок и отжим	90-70 °С			Грязное Белое	100-120 мин
		60-50 °С			Грязное Устойч. Цвета	110-120 мин
		40°С – холод.			Грязное Деликатные цв.	95-100 мин
3	Полоскание с автоматическим применением добавок и отжим				Устойчивые ткани	40 мин
4	Слив и долгий отжим				Устойчивые ткани	8 мин

Программы для деликатной стирки

Ткани: синтетические, смешанные и т.п.

Макс. загрузка 2,5 кг.

Про гр.	Описание программы	Температура	Отсек д/добавок	Ярлык на одеж	Степень загр. Белые/Цвет.	Длительность
5	Стирка, полоскание, автоматическое применение добавок и отжим	60-50 °С			Грязные Белые	55-60 мин
		40°С – холод.			Слегка загрязненные Деликатные цв.	45-50 мин
6	Короткая стирка, полоскание, автоматическое применение добавок и отжим	40°С – холод.			Слегка загрязненные Деликатные цв.	45-50 мин

7	Полоскание с автоматическим потреблением добавок и отжим				Деликатные ткани	10 мин
8	Слив и мягкий отжим				Устойчивые к стирке ткани	8 мин

Программа для стирки шерсти

Ткани: шерсть.

Макс. загрузка 1 кг





















Про гр.	Описание программы	Температура	Отсек для добавок	Ярлык на одежде	Степень загр. Белые/Цвет.	Длительность
9	Стирка, полоскание, автоматическое потребление добавок и отжим	40°C – холод.	 	 	Слегка загрязненные Деликатные цвета	40-50 мин
10	Слив без отжима					5 мин

Таблица для стиральных машин с 13 программами

Программы для нормальной стирки

Ткани: хлопок, лен, холст и т.п.



Макс. загрузка 4,5 – 5 кг.(в завис. от модели)







Про гр.	Описание программы	Температура	Отсек д/добавок	Ярлык	Степень загр. Белые/Цвет.	Длительн.
1	Предварительная стирка, осн. стирка, полоскание, автоматическое применение добавок и отжим	90-70 °C	 		Очень грязные Белые	125 мин
		60-50 °C	 		Очень грязные Устойчив. Цвета	
		40°C – холод.	 	 	Очень грязные Деликатные цв.	
2	Стирка, отжим, автоматическое применение добавок и отжим	90-70 °C			Грязное Белое	100 мин
3		60-50 °C	 		Грязное Устойч. Цвета	85 мин
4		40°C – холод.	 	 	Грязное Деликат. Цвета	70 мин
5	Полоскание с автоматическим применением добавок и отжим		 		Устойчивые ткани	30 мин
6	Слив и долгий отжим				Устойчивые ткани	8 мин

Деликатные программы стирки

Ткани: синтетические, смешанные и т.п.

Макс. загрузка 2,5 кг.

Про гр.	Описание программы	Температура	Отсек д/добавок	Ярлык на одеж	Степень загр. Белые/Цвет.	Длительн.
7	Стирка, полоскание,	60-50 °C	 		Грязные Белые	70 мин

8	автоматическое применение добавок и отжим	40°C – холод.		 	Слегка загрязненные Деликатные цв.	50 мин
10	Короткая стирка, полоскание, автоматическое применение добавок и отжим	40°C – холод.	 	 	Слегка загрязненные Деликатные цв.	40 мин
11	Полоскание с автоматическим потреблением добавок и отжим				Деликатные ткани	10 мин
12	Слив и мягкий отжим				Устойчивые к стирке ткани	5 мин

Программа для стирки шерсти

Ткани: шерсть.

Макс. загрузка 1 кг

Про гр.	Описание программы	Температура	Отсек д/добавок	Ярлык на одеж	Степень загр. Белые/Цвет.	Длительн.
9	Стирка, полоскание, автоматическое потребление добавок и отжим	40°C – холод.	 	 	Слегка загрязненные Деликатные цвета	45 мин
13	Слив без отжима					3 мин

ПРЕДВАРИТЕЛЬНАЯ ЧИСТКА СТИРАЛЬНОЙ МАШИНЫ

Рекомендуется произвести чистку стиральной машины изнутри перед тем, как использовать ее в первый раз, для того чтобы удалить смазочные материалы или остатки порошка и воды после тестирования. Для этого необходимо:

- Положить одну порцию порошка в отсек 2 отделения для порошка.
- Выбрать программу стирки «2» (90°C без предварительной стирки).
- Нажать кнопку «старт».
- Подождать до окончания стирки.

СТИРКА

Загружая машину, производите действия в следующем порядке:

1. Убедитесь, что ваша машина подключена в розетку.
2. Откройте кран подачи воды.
3. Положите вещи в барабан.
4. Плотнo закройте дверцу.
5. Добавьте порошок или добавки в соответствующие отсеки.
6. Выберите нужную программу при помощи переключателя программ.
7. Выберите температуру стирки при помощи переключателя уровня температур.
8. Выберите нужную вам специальную функцию, нажав соответствующую кнопку.

9. Запустите машину, нажав кнопку вкл/выкл. Загорится светящийся индикатор.
10. Когда переключатель программ остановится на позиции «стоп», это будет означать, что программа закончила работу.
11. НЕ ПЫТАЙТЕСЬ ОТКРЫТЬ ДВЕРЬ, ПОКА НЕ ЗАКОНЧИТ РАБОТУ МЕХАНИЗМ БЛОКИРОВКИ ДВЕРИ.
12. Нажмите кнопку вкл/выкл.

ПРАКТИЧЕСКИЕ СОВЕТЫ ДЛЯ УЛУЧШЕНИЯ КАЧЕСТВА СТИРКИ

При использовании стиральной машины, принимайте во внимание нижеследующие советы, учитывающие качество стираемой одежды и различные типы порошка. Внимательно прочтите их, это поможет вам правильно обращаться с машиной и достичь лучших результатов стирки. Рекомендованная загрузка для вашей стиральной машины – 5 кг сухих вещей, если ваша машина:

- имеет кнопку «выбор скорости вращения» со значениями 1300/800;
- имеет переключатель скоростей со значением 1300;

Во всех остальных случаях рекомендованная загрузка составляет максимум 4,5 кг.



Кнопки «выбор скорости вращения».

Практические советы по загрузке машины

- По возможности загружайте машину полностью, т.к. это значительно сокращает потребление воды и электроэнергии.
- Если ваши цветные вещи новые, лучше всего стирать их отдельно первые несколько раз.
- Если вам нужно постирать очень грязную одежду или вещи, впитывающие много воды (полотенца, махровые вещи), предпочтительно загружать чуть меньше указанной максимальной загрузки.
- Рекомендуется стирать вместе вещи разных размеров, т.к. в этом случае вещи распределяются в барабане равномерно. Это облегчит машине процесс стирки, и кроме того, машина будет работать намного тише.

Общие замечания по стирке.

- При стирке нескольких вещей с различной рекомендованной температурой стирки, всегда выбирайте более низкую температуру.
- Обычно отбеливатели используют только на белых, устойчивых к стирке тканях, таких как хлопок, лен и т.д.
- Стирайте синтетические, нежные и смешанные ткани на деликатных программах, т.к. в противном случае могут образоваться трудные для отглаживания складки.
- Лучше всего заканчивать деликатные программы коротким циклом вращения. Это улучшит качество отжима вашей одежды.
- Очень грязные участки, такие как манжеты и воротнички, обрабатывайте заранее.



- Не все шерстяные изделия можно стирать в машине, даже на специальной программе СТИРКА ШЕРСТИ. Внимательно прочитайте этикетку.



стирать при 30 °С



стирать при 40 °С



стирать при 60 °С, для цветных изделий



стирать при 90 °С, для устойчивых к стирке тканей



не стирать в домашних условиях



можно отбеливать



можно отбеливать



нельзя отбеливать



можно подвергать химической чистке



нельзя подвергать химической чистке



можно подвергать сушке в машине



нельзя подвергать сушке в машине

Символы к стирке

Отстирывание пятен

Чернила и шариковые ручки: потрите их тряпочкой, смоченной в спирте.

Свечной воск: накройте пятно кусочком промокательной бумаги и прогладьте при температуре, соответствующей качеству материала. При необходимости повторите операцию.

Смола, смазка или крем для рук: обработайте пятно пятновыводителем на бензиновой основе и затем постирайте.

Деготь: потрите пятно маслом и дайте ему впитаться некоторое время, затем смойте пятно.

Фрукты, кофе и вино: эти пятна обычно исчезают после нескольких стирок.

Если вам попадаетея пятно, которое не отстирывается, проконсультируйтесь у специалиста. В любом случае, НИКОГДА НЕ ПОЛЬЗУЙТЕСЬ ХИМИКАТАМИ



подвергать химчистке со специальной обработкой



подвергать химчистке с использованием только минеральных

В ВАШЕЙ СТИРАЛЬНОЙ МАШИНЕ.

ВОЗНИКАЮЩИЕ ПРОБЛЕМЫ

Если у вашей стиральной машины возникают проблемы, то, возможно, вы сможете справиться с ней самостоятельно при помощи следующей памятки. Если она не помогает, отключите стиральную машину от сети и позвоните в ближайший авторизованный сервисный центр. Ваша стиральная машина не содержит никакого предохранителя или подобного ему элемента, который вы могли бы заменить сами. НИ В КОЕМ СЛУЧАЕ НЕ ПЫТАЙТЕСЬ ПОЧИНИТЬ МАШИНУ САМОСТОЯТЕЛЬНО.

Стиральная машина не включается:

- Нет электрического тока в сети или машина не подключена в розетку.
- У вас выбило пробки.
- Дверь стиральной машины не закрывается плотно.
- Вы забыли нажать кнопку вкл/выкл.

Ваша машина не набирает воду:

- У вас отключили воду.
- Доступ воды в машину перекрыт при помощи специального крана.
- Засорился фильтр шланга.
- Шланг заблокирован или согнут.

Машина не сливает воду или барабан не вращается:

- Шланг для спуска воды заблокирован или согнут.

Машина вибрирует или сильно шумит:

- Вы забыли удалить внутренние транспортировочные винты (см. стр. 1).
- Стиральная машина стоит не в строго горизонтальном положении.

Некоторые модели (с большой скоростью вращения) имеют систему безопасности вращения, которая останавливает барабан, если одежда неравномерно распределена внутри него, т.к. это может вызвать повышенную вибрацию. Если ваши вещи выходят из машины слишком мокрыми, запустите цикл отжима еще раз и убедитесь, что они равномерно распределяются в барабане.

ЧИСТКА И УХОД

- Перед тем, как мыть машину или производить эксплуатационный ремонт, обязательно отключите прибор из розетки.
- После каждой стирки на некоторое время открытой дверцу машины, чтобы воздух мог циркулировать внутри машины. Время от времени также неплохо запускать машину на полный цикл, используя декальционирующий продукт. Это продлит жизненный цикл вашей машины.
- Для чистки машины снаружи используйте теплую мыльную воду или мягкое неабразивное моющее средство, не являющееся растворителем.
- Чистите отсек для порошка, когда на стенках образуются порошковые осадки. Для этого вам необходимо:

- Вынуть из машины отделение для порошка, потянув за ручку в противоположном направлении.
- Промыть отсек теплой водой, используя мягкую щетку.
- Почистить сливные отверстия.

СТИРАЛЬНЫЕ МАШИНЫ С СУШКОЙ

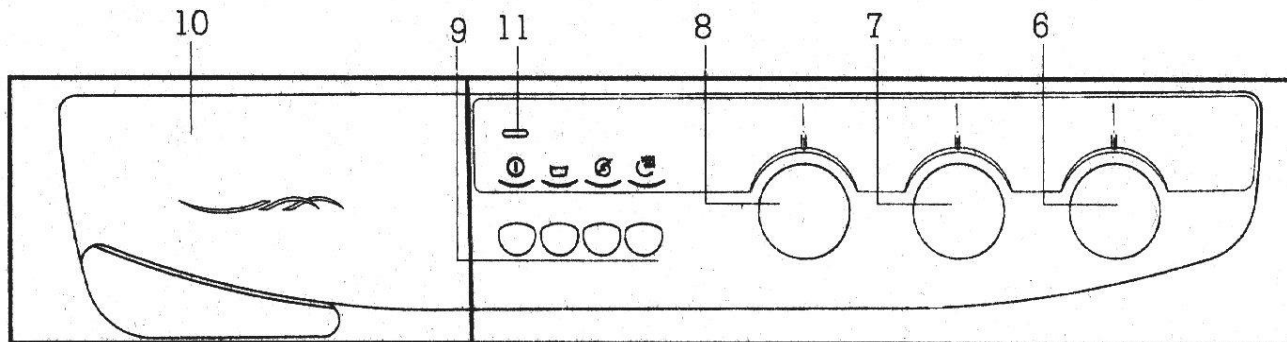

Контрольная панель:

- 6) Переключатель программ
- 7) Переключатель продолжительности цикла сушки
- 8) Переключатель уровня температуры
- 9) Дополнительные функциональные кнопки.
- 10) Отсек для порошка
- 11) Кнопка вкл/выкл

Переключатель продолжительности цикла сушки.

Этот переключатель позволяет Вам выбрать необходимое время сушки.

- Поворачивайте регулятор по часовой стрелке, пока указатель не остановится на выбранном вами времени. (Время указано в минутах). НЕ ПЫТАЙТЕСЬ ПОВЕРНУТЬ РЕГУЛЯТОР ПРОТИВ ЧАСОВОЙ СТРЕЛКИ.
- Цикл сушки закончен, когда переключатель (7) остановился на позиции СТОП.
- Существуют 2 программы – для нормальной (S) и деликатной (D) сушки. Для того, чтобы выбрать программу сушки, установите переключатель программ на одну из букв.
- Если переключатель установлен на какое-либо время, машина автоматически начнет сушить белье после отжима. Если вы не хотите сушить белье, установите переключатель на позицию СТОП.



Выбор программы стирки и сушки:

Процедура аналогична выбору программы стирки, однако в данном случае вам необходимо установить переключатель продолжительности цикла сушки (7) на соответствующую вашему выбору позицию.

Выбор программы сушки:

1. Установите переключатель программ (6) на букву, соответствующую типу выбранной программы сушки (нормальная или деликатная).
2. Выберите необходимое время сушки при помощи переключателя продолжительности цикла сушки (7).
3. Нажмите кнопку СТАРТ.

Инструкции по сушке

Процесс сушки происходит благодаря циркуляции горячего воздуха в закрытом пространстве и конденсации пара через охлаждение водопроводной водой. Поэтому абсолютно необходимо, чтобы во время процесса сушки подача воды не была перекрыта при помощи специального крана.

В последние минут цикла сушки воздух, циркулирующий внутри машины, не подогревается. Это делается для выравнивания температур внутри барабана и снаружи, чтобы образовывалось меньше складок. **НЕ ПЕРЫВАЙТЕ ЭТУ ЗАКЛЮЧИТЕЛЬНУЮ СТАДИЮ.**

- Перед началом стирки внимательно осмотрите ярлычки на одежде и убедитесь, что ее можно сушить в машине. Не сушите в машине шторы, шерстяные изделия, шелк, поролон и т.п.
- Горячим воздухом можно сушить только материалы, которые были предварительно постираны водой. Никогда не сушите вещи, которые обрабатывались воспламеняющимися материалами, такими как бензин, спирт, пятновыводители и т.п., т.к. это может быть пожароопасно.

Максимальная рекомендованная загрузка – 2,5 кг сухих вещей в случае, если это устойчивые ткани, или 1,5 кг для деликатных тканей. Таким образом, если вы загружали машину полностью для стирки и теперь хотите просушить все белье, его нужно разделить на две равные части для сушки.

Программы.

Ваша сушка имеет 2 основных программы:

- Позиция S для устойчивых тканей (хлопок и т.п.)
- Позиция D для деликатных, синтетических тканей

Их можно выбрать при помощи переключателя программ (6). Программа D работает при более низких температурах, чем программа S.

ВАЖНО:

Помните, что стиральной машине необходимо выровнять внутреннюю и внешнюю температуру барабана для избежания образования складок. Поэтому, если вам хочется остановить цикл сушки, вам необходимо повернуть

переключатель продолжительности цикла сушки (7) на позицию , которая активизирует вентиляцию с холодным воздухом на несколько минут.

Время сушки

Вам необходимо будет некоторое время поэкспериментировать для того, чтобы выбрать подходящее время сушки, которое будет зависеть от материала и размера стираемых вещей, а также от величины загрузки. Тем не менее, можно воспользоваться рекомендациями следующей таблицы:

Загрузка (кг)	Время (мин)			
	Устойчивые ткани		Деликатные ткани	
	Совершенно сухие	Чуть влажные для глажения	Совершенно сухие	Чуть влажные для глажения
0,5	30	25	50	40
1	55	45	80	65
1,5	70	60	110	90
2	90	75	---	---
2,5	110	95	---	---

Аппараты FAGOR соответствует стандарту ЕС 82/499/СЕ.

Изготовитель в течение 5 лет (срок службы) после окончания производства данного изделия обеспечивает наличие комплектующих в целях возможности ремонта и технического обслуживания.

Изделие остается безопасным для жизни, здоровья человека и окружающей среды в течение всего срока его эксплуатации.



Сертификаты № РОСС ЕС.АЯ46.В43969 / 43968 / 43967

Протокол испытаний № 154/00 от 21.02.2000 ИЛ ЭМС Ростест-Москва (аттестат аккредитации № РОСС RU.0001.21МЭ19)

Гигиеническое заключение №50.ФУ.2.515.П.2496.03.00 от 02.03.00

Центра госсанэпиднадзора МСЧ №123, г. Одинцово

Действителен до 10.03.2003 г.